



In caso di rottura del vetro il prodotto non può essere utilizzato, contattare il costruttore per la sua sostituzione.
Should the glass break, the product cannot be used and you should contact the manufacturer for its replacement.
 Если стекло разбито, продукт не может быть использован, и вы должны связаться с производителем для его замены.

Utilizzare solo cavi in gomma di tipo H07RN-F 3x1.5 **Use rubber cable H07RN-F 3x1.5 type** Используйте только резиновые кабели типа H07RN-F 3x1.5
 Utilizzare sistema di connessione uguale o superiore tipo IP66 conforme alla IEC61535 IEC 61984. **Use the same or higher IP66 type connection system conforming to IEC61535 IEC 61984.** Используйте ту же или более высокую систему соединения типа IP66, которая соответствует IEC61535 IEC 61984.

Il prodotto non può essere aperto. **This luminaire can not be open.** Продукт не может быть открыт.

È responsabilità dell'installatore garantire che il collegamento elettrico sia di grado IP adeguato al tipo ed all'ambiente di installazione. **It is the installer's responsibility to ensure that the wiring connection has an IP grade suitable for the type and environment of installation.** Установка несет ответственность за обеспечение того, чтобы электрическое соединение было соответствующим типу и среде установки.

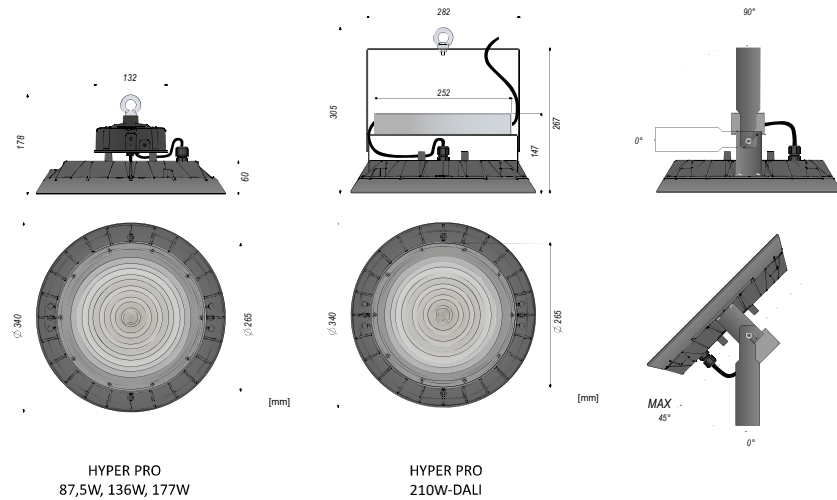

HYPER PRO
87,5W, 136W, 177W

HYPER PRO
210W-DALI

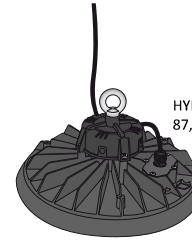

HYPER PRO (IP65)
87,5W, 136W, 177W

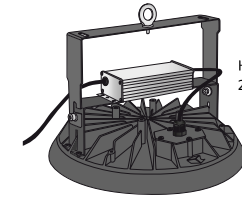

HYPER PRO (IP66)
210W-DALI



Foglio istruzioni / **Instruction sheet** / ИНСТРУКЦИЯ ПО МОНТАЖУ
 FIS3480.000
 Rev. 01 - 02/2022

AVVERTENZE - WARNINGS - Предупреждения

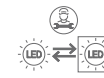

La sorgente luminosa di questo apparecchio di illuminazione deve essere sostituita solo da personale qualificato.
The light source of this luminaire shall only be replaced by a qualified person.
 Источник света этого светильника должен быть заменен только квалифицированным персоналом.

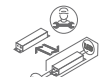

L'alimentatore di questo apparecchio di illuminazione deve essere sostituito solo da personale qualificato.
The driver of this luminaire shall only be replaced by a qualified person.
 Электропитание этого светильника следует заменять только квалифицированным персоналом.

IP66

Protetto contro polvere e getti d'acqua.
Dust-tight and protected against water jets.
 Защита от струй пыли и воды.



Distanza minima dagli oggetti illuminati 1,5m.
Minimum distance from lighted objects 1,5m.
 Минимальное расстояние от освещенности объектов 1,5m.



Il prodotto deve essere smaltito in modo differenziato in conformità alle leggi nazionali in vigore.
Dispose of luminaire in accordance with applicable regional regulations.
 Продукт должен быть утилизирован в соответствии с действующими региональными правилами.



Apparecchio di illuminazione destinato esclusivamente all'utilizzo in ambienti interni.
Luminaire only suitable for application in interior spaces.
 Оборудование для освещения, предназначенное исключительно для внутреннего использования.



Pericolo di scossa elettrica. Prima di eseguire interventi di manutenzione e di montaggio, separare l'apparecchio di illuminazione dalla rete e verificare l'assenza di tensione.
Danger of injury from electric shock. Disconnect the luminaire before mounting or carry out maintenance work, and check it is not live.
 Опасность травмы от поражения электрическим током. Отключите светильник перед монтажом или выполните ремонтные работы, и проверьте его не живут.



Queste istruzioni devono essere conservate con cura per ogni ulteriore consultazione.
These instructions must be conserved for any further consultation.
 Эти инструкции должны быть тщательно сохранены для дальнейших консультаций.



Questo apparecchio contiene una sorgente luminosa in classe energetica B-C
This luminaire contains a B-C energy class light source
 Это устройство содержит источник света в энергетическом классе B-C

CODICE/ CODE Код	DESCRIZIONE/ DESCRIPTION Описание	OTTICA/ OPTICS Оптика	PESO/ WEIGHT (Kg) Вес
348643.087	1x RM225E320 87,5W 385mA	60°	4,00
348643.136	1x RM225E320 136W 570mA	60°	4,00
348643.177	1x RM225Y320 177W 770mA	60°	4,20
348643.225	1x RM225Y320 210W 850mA	60°	5,10
349643.087	1x RM225E320 87,5W 385mA	90°	4,00
349643.136	1x RM225E320 136W 570mA	90°	4,00
349643.177	1x RM225Y320 177W 770mA	90°	4,20
349643.225	1x RM225Y320 210W 850mA	90°	5,10

HYPER PRO

Foglio istruzioni / *Instruction sheet* / ИНСТРУКЦИЯ ПО МОНТ АЖУ



Attenzione / **Attention** / Внимание

Prima di alimentare controllare l'installazione e le connessioni secondo quanto indicato in questo foglio istruzioni
Before powering up, check if the installation and connections are as indicated in this instruction sheet

Перед тем, как кормить, убедитесь, что установка и соединения являются вторыми, когда указано в этом листе инструкции

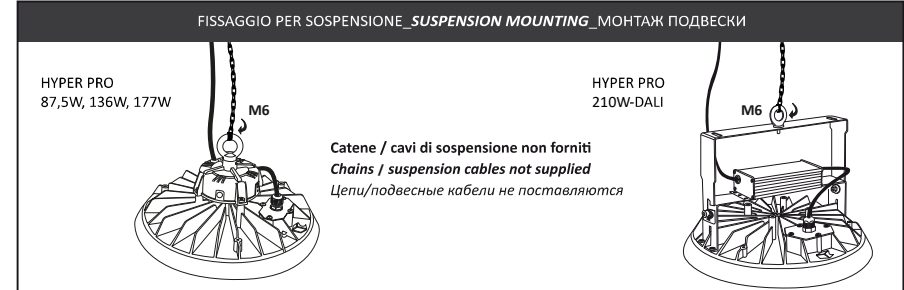
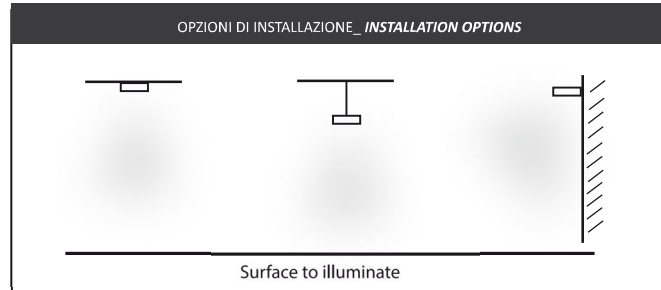
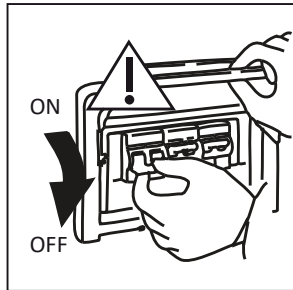

CONNESSIONE _ *CONNECTION* _ Подключения

*Utilizzare solo cavi in gomma di tipo H07RN-F 3x1.5
Use rubber cable H07RN-F 3x1.5 type
 Используйте только резиновые кабели типа H07RN-F 3x1.5

ON-OFF

Ø= 8-10mm
 L=500mm

DALI

Ø= 8-10mm
 L=500mm

*Utilizzare solo cavi in gomma di tipo H07RN-F 5x1.5
Use rubber cable H07RN-F 5x1.5 type
 Используйте только резиновые кабели типа H07RN-F 5x1.5

EMERGENZA _ *EMERGENCY* _ Чрезвычайная

Ø= 8-10mm
 L=500mm

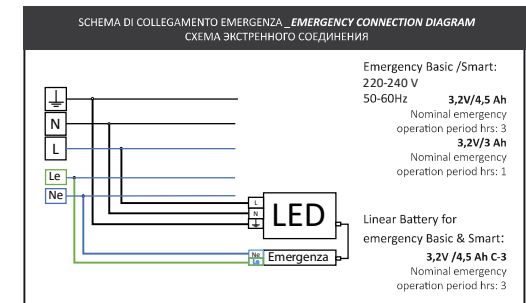

ACCESSORI - ACCESSORIES - Аксессуары

934800.002 Staffa di rotazione soffitto / parete
 Ceiling / Wall rotation bracket
 Поворотный кронштейн для потолка / стены

INSTALLAZIONE A SOFFITTO/PARETE _ *CEILING/WALL MOUNTING* _ МОНТАЖ ПОТОЛКА/СТЕНЫ

REMOVE

244

90°

0°

● 8mm

Coppia serraggio
Coupling constant
 16,5 Nm
 x2

Staffa di rotazione fornita di serie per versione 225W e DALI
 Rotation bracket supplied as standard for 225W version and DALI
 Поворотный кронштейн поставляется в стандартной комплектации для версий 225 Вт и DALI

934800.003 Vetro di protezione temperato
 Protection tempered glass
 Закаленное защитное стекло

4x

CLOSE