



In caso di rottura del vetro il prodotto non può essere utilizzato, contattare il costruttore per la sua sostituzione.  
**Should the glass break, the product cannot be used and you should contact the manufacturer for its replacement.**  
 Если стекло разбито, продукт не может быть использован, и вы должны связаться с производителем для его замены.

Utilizzare solo cavi in gomma di tipo H07RN-F 3x1.5 Use **rubber cable H07RN-F 3x1.5 type** Используйте только резиновые кабели типа H07RN-F 3x1.5  
 Utilizzare sistema di connessione uguale o superiore tipo IP66 conforme alla IEC61535 IEC 61984. Use the same or higher **IP66 type connection system conforming to IEC61535 IEC 61984.** Используйте ту же или более высокую систему соединения типа IP66, которая соответствует IEC61535 IEC 61984.

Il prodotto non può essere aperto. **This luminaire can not be open.** Продукт не может быть открыт.

È responsabilità dell'installatore garantire che il collegamento elettrico sia di grado IP adeguato al tipo ed all'ambiente di installazione. **It is the installer's responsibility to ensure that the wiring connection has an IP grade suitable for the type and environment of installation.** Установка несет ответственность за обеспечение того, чтобы электрическое соединение было соответствующим типу и среде установки.

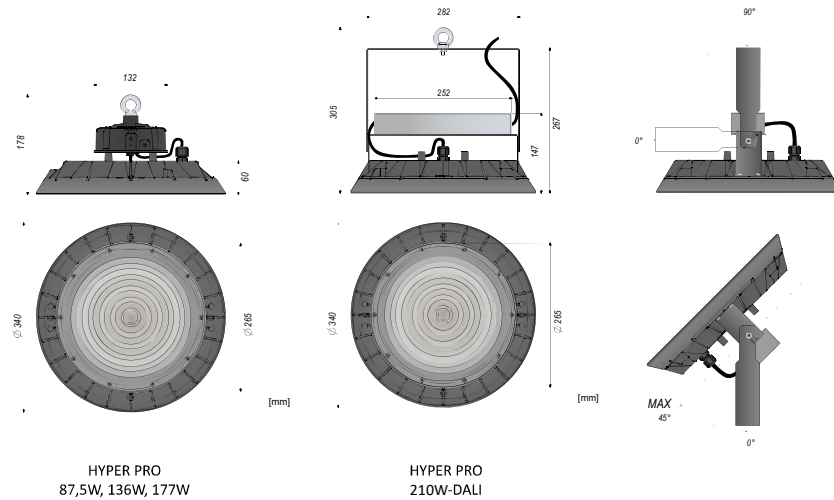

HYPER PRO  
87,5W, 136W, 177W

HYPER PRO  
210W-DALI

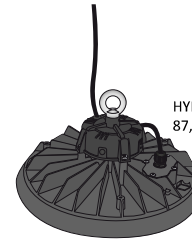

HYPER PRO (IP65)  
87,5W, 136W, 177W

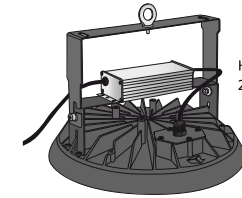

HYPER PRO (IP66)  
210W-DALI



Foglio istruzioni / **Instruction sheet** / ИНСТРУКЦИЯ ПО МОНТАЖУ  
 FIS3480.000  
 Rev. 01 - 02/2022

AVVERTENZE - WARNINGS - Предупреждения

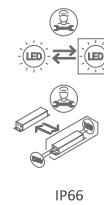

IP66

La sorgente luminosa di questo apparecchio di illuminazione deve essere sostituita solo da personale qualificato.  
**The light source of this luminaire shall only be replaced by a qualified person.**  
 Источник света этого светильника должен быть заменен только квалифицированным персоналом.

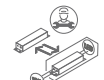

L'alimentatore di questo apparecchio di illuminazione deve essere sostituito solo da personale qualificato.  
**The driver of this luminaire shall only be replaced by a qualified person.**  
 Электропитание этого светильника следует заменять только квалифицированным персоналом.

Protetto contro polvere e getti d'acqua.  
**Dust-tight and protected against water jets.**  
 Защита от струй пыли и воды.



Distanza minima dagli oggetti illuminati 1,5m.  
**Minimum distance from lighted objects 1,5m.**  
 Минимальное расстояние от освещенности объектов 1,5m.



Il prodotto deve essere smaltito in modo differenziato in conformità alle leggi nazionali in vigore.  
**Dispose of luminaire in accordance with applicable regional regulations.**  
 Продукт должен быть утилизирован в соответствии с действующими региональными правилами.



Apparecchio di illuminazione destinato esclusivamente all'utilizzo in ambienti interni.  
**Luminaire only suitable for application in interior spaces.**  
 Оборудование для освещения, предназначенное исключительно для внутреннего использования.



Pericolo di scossa elettrica. Prima di eseguire interventi di manutenzione e di montaggio, separare l'apparecchio di illuminazione dalla rete e verificare l'assenza di tensione.  
**Danger of injury from electric shock. Disconnect the luminaire before mounting or carry out maintenance work, and check it is not live.**  
 Опасность травмы от поражения электрическим током. Отключите светильник перед монтажом или выполните ремонтные работы, и проверьте его не живут.



Queste istruzioni devono essere conservate con cura per ogni ulteriore consultazione.  
**These instructions must be conserved for any further consultation.**  
 Эти инструкции должны быть тщательно сохранены для дальнейших консультаций.



Questo apparecchio contiene una sorgente luminosa in classe energetica B-C  
**This luminaire contains a B-C energy class light source**  
 Это устройство содержит источник света в энергетическом классе B-C

CODICE/ CODE Код	DESCRIZIONE/ DESCRIPTION Описание	OTTICA/ OPTICS Оптика	PESO/ WEIGHT (Kg) Вес
348643.087	1x RM225E320 87,5W 385mA	60°	4,00
348643.136	1x RM225E320 136W 570mA	60°	4,00
348643.177	1x RM225Y320 177W 770mA	60°	4,20
348643.225	1x RM225Y320 210W 850mA	60°	5,10
349643.087	1x RM225E320 87,5W 385mA	90°	4,00
349643.136	1x RM225E320 136W 570mA	90°	4,00
349643.177	1x RM225Y320 177W 770mA	90°	4,20
349643.225	1x RM225Y320 210W 850mA	90°	5,10

# HYPER PRO

Foglio istruzioni / *Instruction sheet* / ИНСТРУКЦИЯ ПО МОНТ АЖУ



Attenzione / **Attention** / Внимание

Prima di alimentare controllare l'installazione e le connessioni secondo quanto indicato in questo foglio istruzioni  
**Before powering up, check if the installation and connections are as indicated in this instruction sheet**

Перед тем, как кормить, убедитесь, что установка и соединения являются вторыми, когда указано в этом листе инструкции

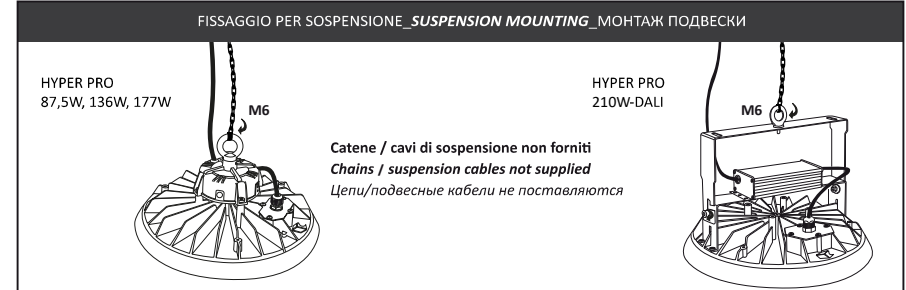
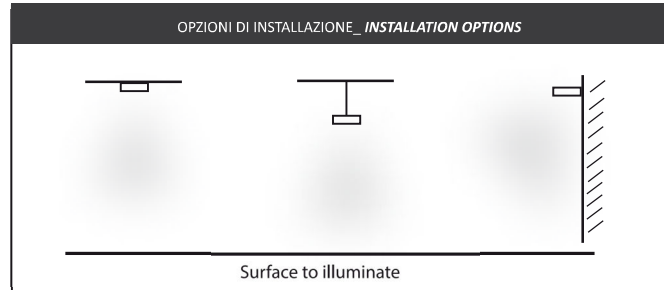
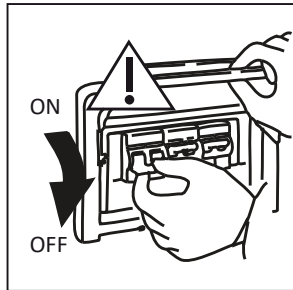

CONNESSIONE \_ *CONNECTION* \_ Подключения

\*Utilizzare solo cavi in gomma di tipo H07RN-F 3x1.5  
*Use rubber cable H07RN-F 3x1.5 type*  
 Используйте только резиновые кабели типа H07RN-F 3x1.5

ON-OFF

Ø= 8-10mm  
L=500mm

DALI

\*Utilizzare solo cavi in gomma di tipo H07RN-F 5x1.5  
*Use rubber cable H07RN-F 5x1.5 type*  
 Используйте только резиновые кабели типа H07RN-F 5x1.5

EMERGENZA \_ *EMERGENCY* \_ Чрезвычайная

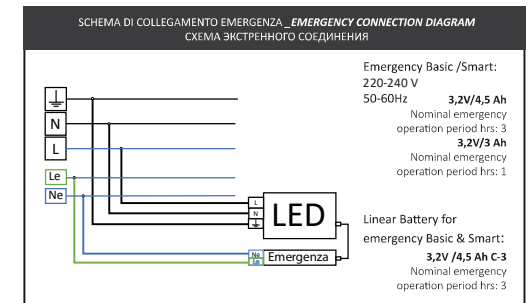

ACCESSORI - ACCESSORIES - Аксессуары

934800.002  
 Staffa di rotazione soffitto / parete  
 Ceiling / Wall rotation bracket  
 Поворотный кронштейн для потолка / стены

INSTALLAZIONE A SOFFITTO/PARETE \_ *CEILING/WALL MOUNTING* \_ МОНТАЖ ПОТОЛКА/СТЕНЫ

934800.003  
 Vetro di protezione temperato  
 Protection tempered glass  
 Закаленное защитное стекло